

Handlauf

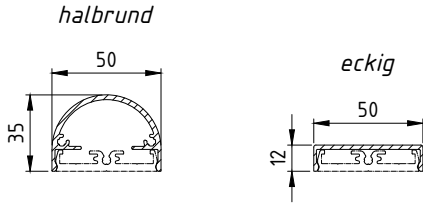

Ansicht

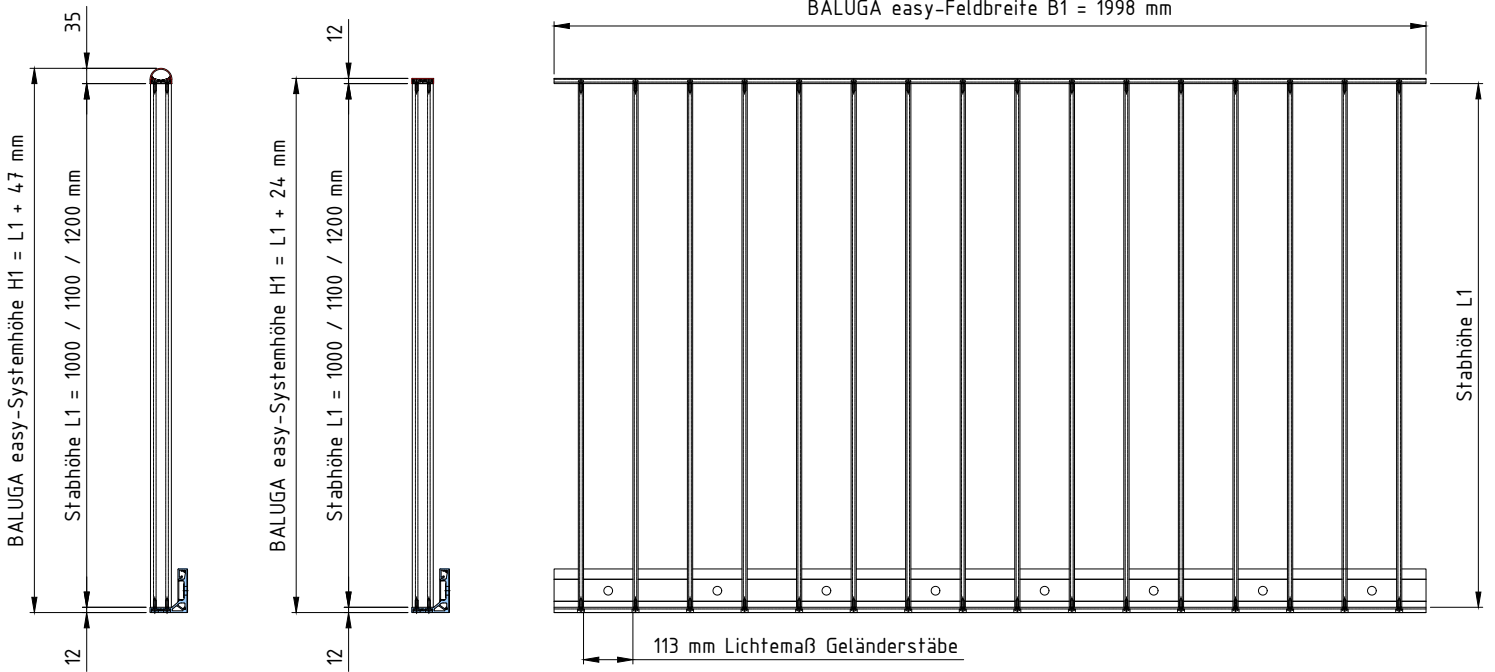

Geländerstab

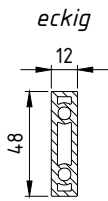

Draufsicht: "A" - Geländerstab eckig

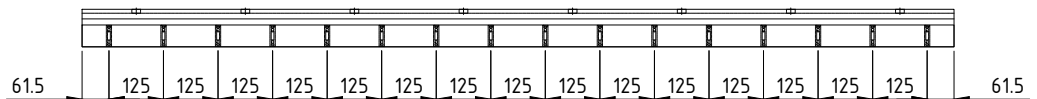

abgerundet

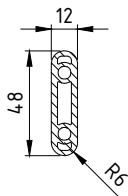

Draufsicht: "B" - Geländerstab abgerundet

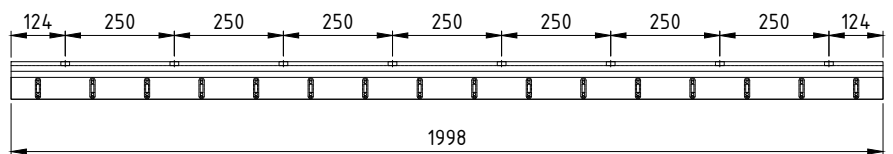

Grundprofil

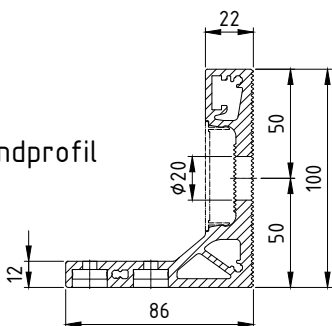

Oberfläche: RAL-Farbe nach Wunsch

Alle Rechte vorbehalten, einschließlich Vervielfältigung, Einlesen auf elektronischen Datenträgern und die Weitergabe an dritte Personen nur nach ausdrücklicher Genehmigung der Firma GLASSLINE GmbH.

GLASSLINE

Industriestraße 7-10
74740 Adelsheim
Tel.: 06291-6259-0
Fax: 06291-6259-11
www.glassline.de



<table border="1"> <tr> <td>Datum</td> <td>Name</td> </tr> <tr> <td>Bearb. 08-2023</td> <td>Blehm</td> </tr> </table>		Datum	Name	Bearb. 08-2023	Blehm	BALUGA easy, Side unten	
Datum	Name						
Bearb. 08-2023	Blehm						
Benennung		Maßstab (A4):	-				
System Modul zur seitlichen Anbindung		Zeichnungsinhalt	Detailzeichnung				
		Index	A				